

* 袋

材料片A ×2

材料片B ×2

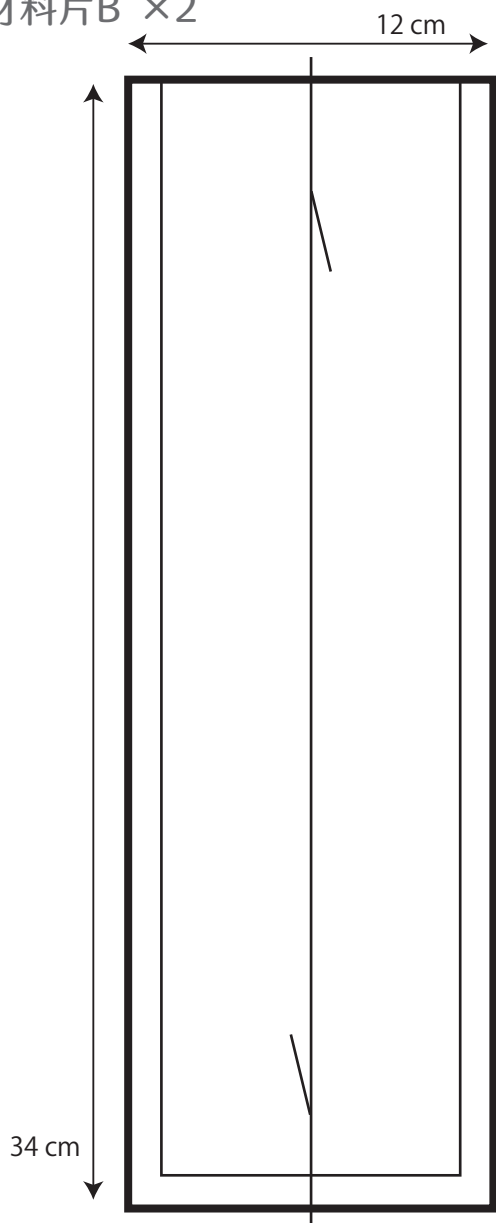

* 底部 ×1

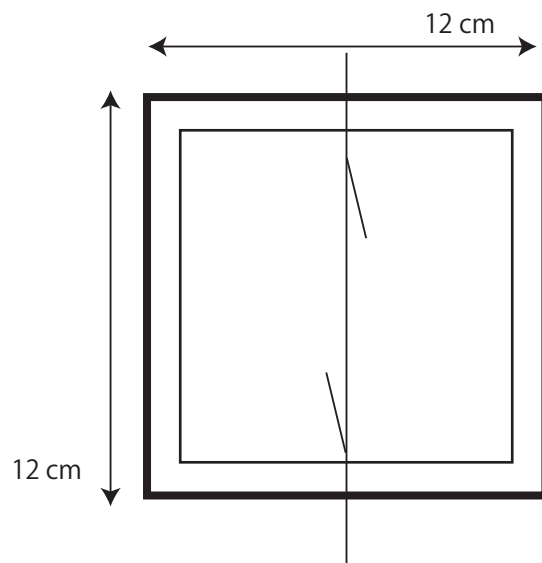

* 提手 ×2

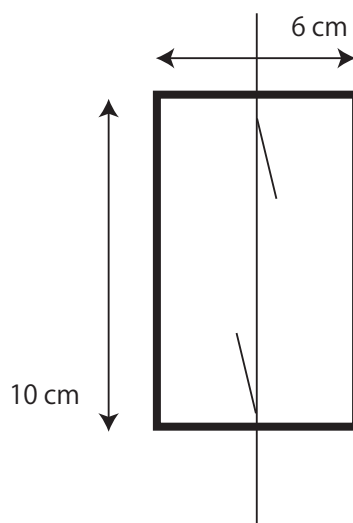

* 酒瓶提袋需要 3 種圖案。

- * 基本紙口位為1.0厘米
- * —— 剪裁線
- * —— 縫合線
- * 箭咀指示布料紋理方向

部件A ①

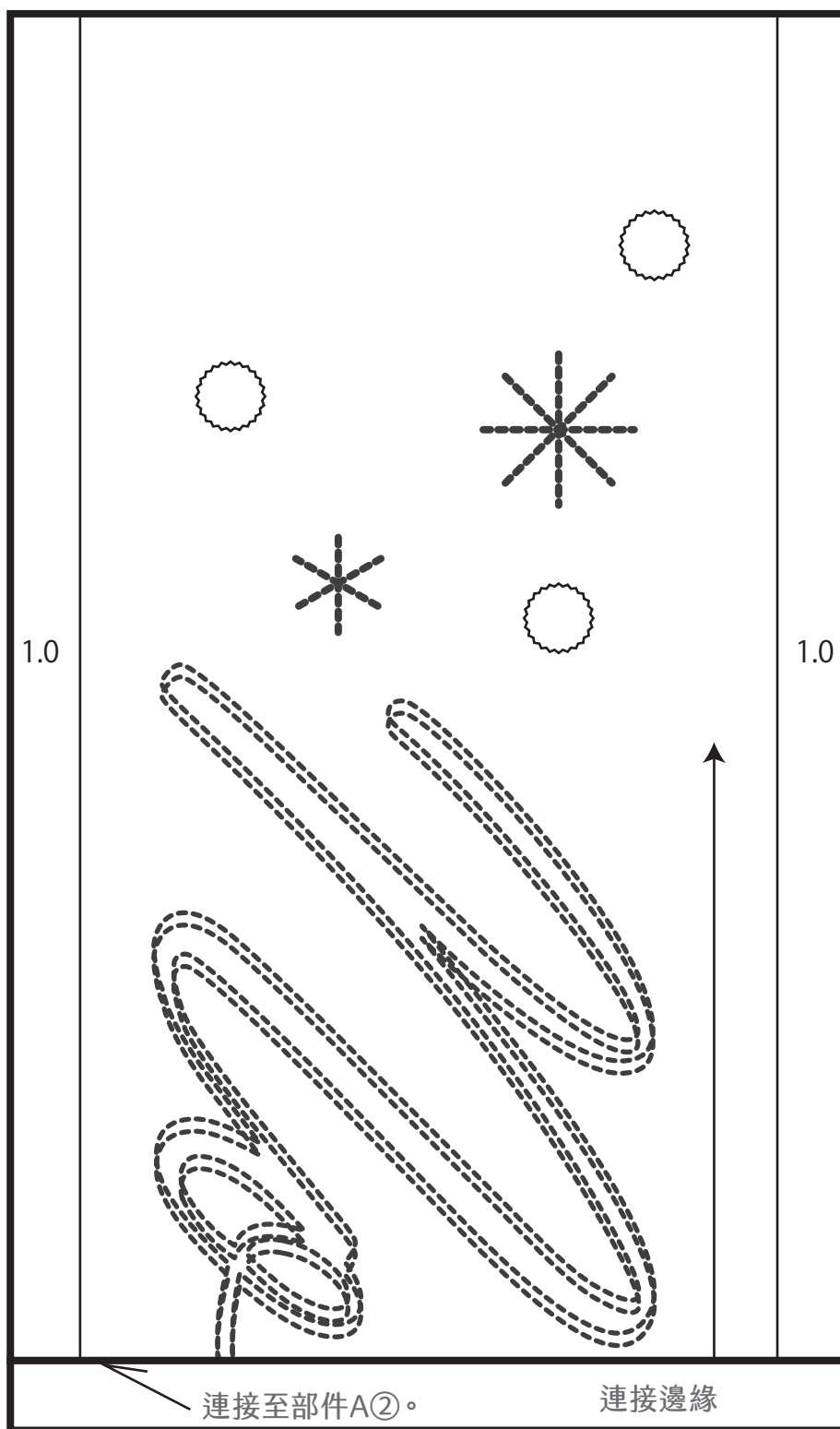

將部件A①與部件A②連接，組成一個完整的圖案。

部件A ②

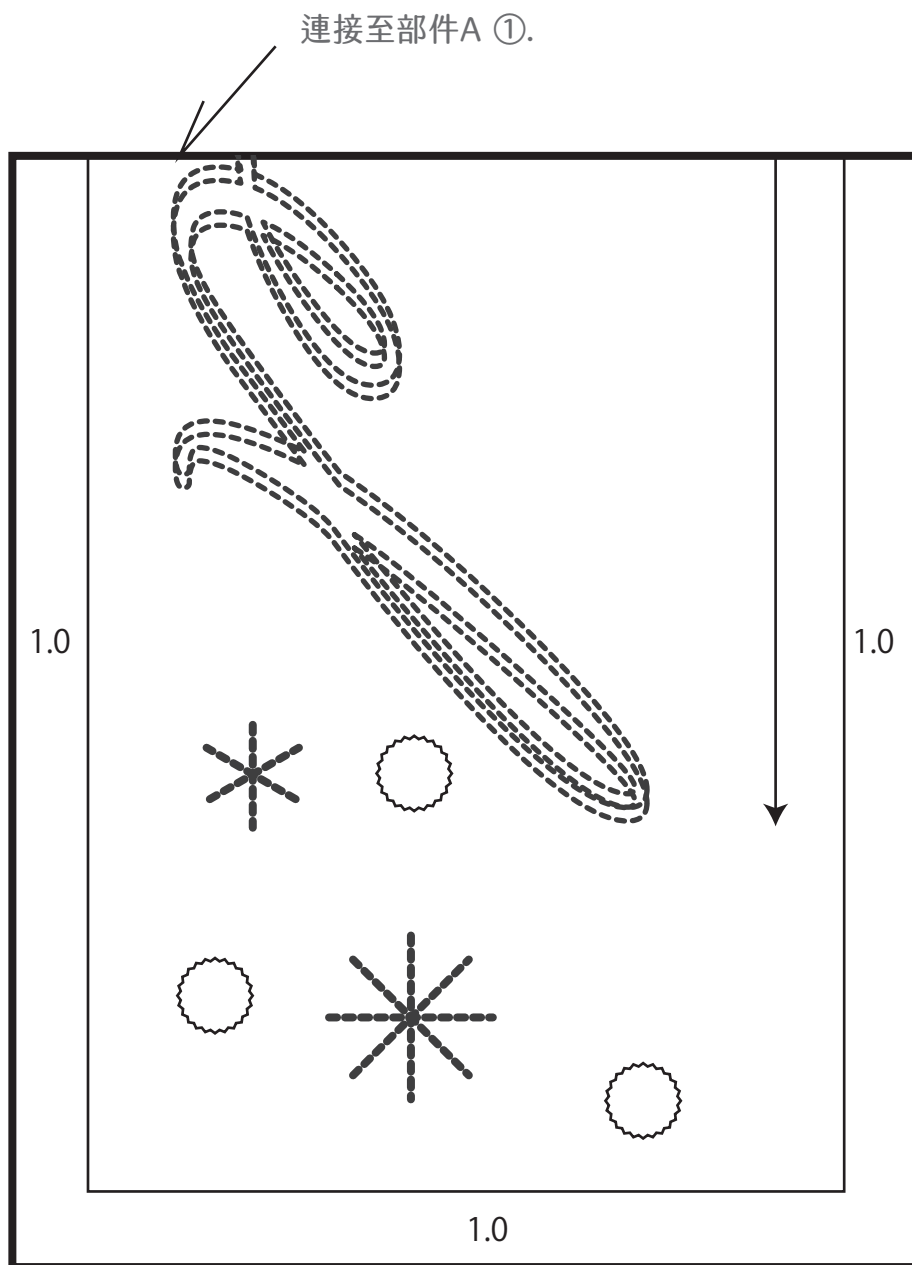

將部件A①與部件A②連接，組成一個完整的圖案。

- * 基本紙口位為1.0厘米
- * —— 剪裁線
- * —— 縫合線
- * 箭咀指示布料紋理方向

部件B ①

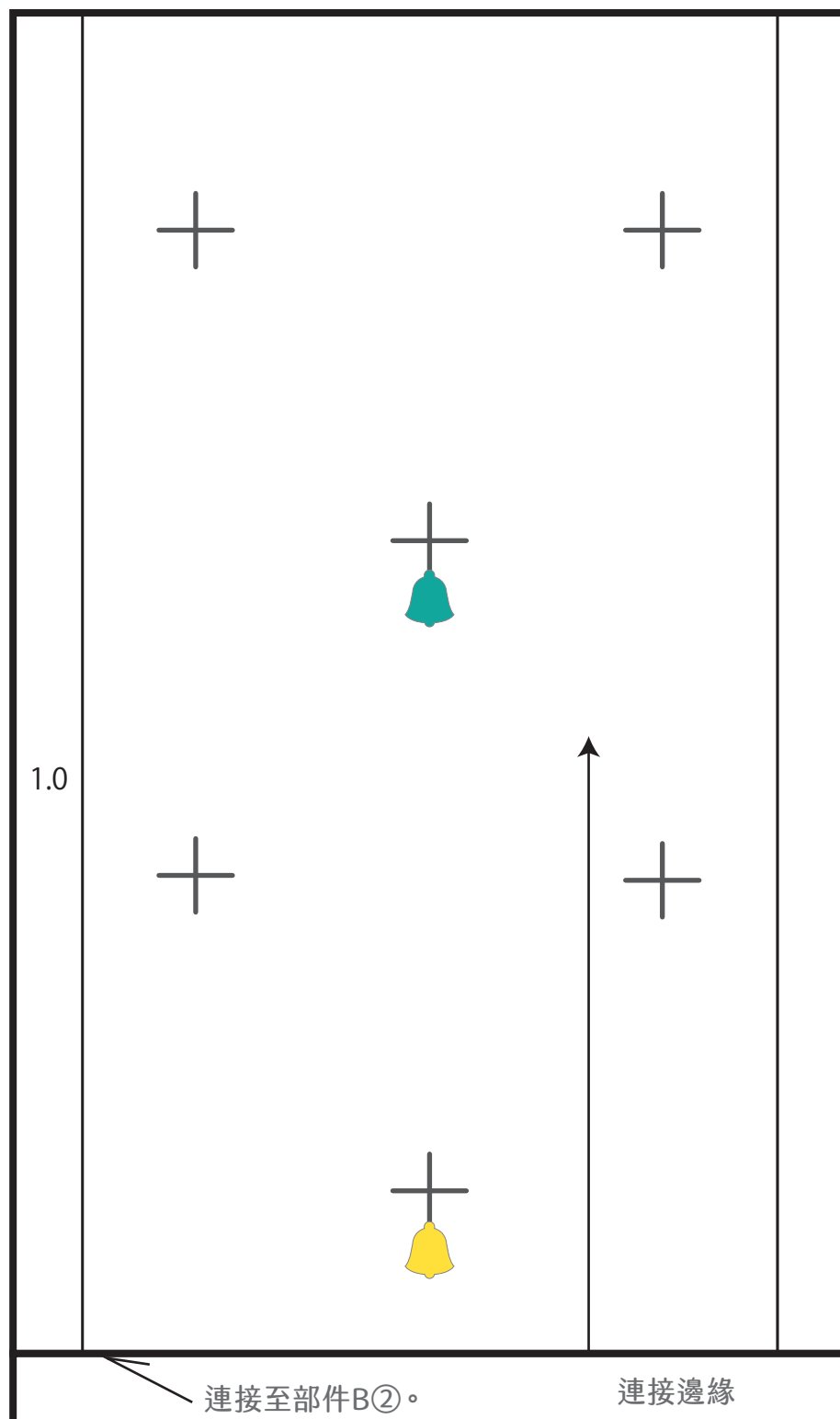

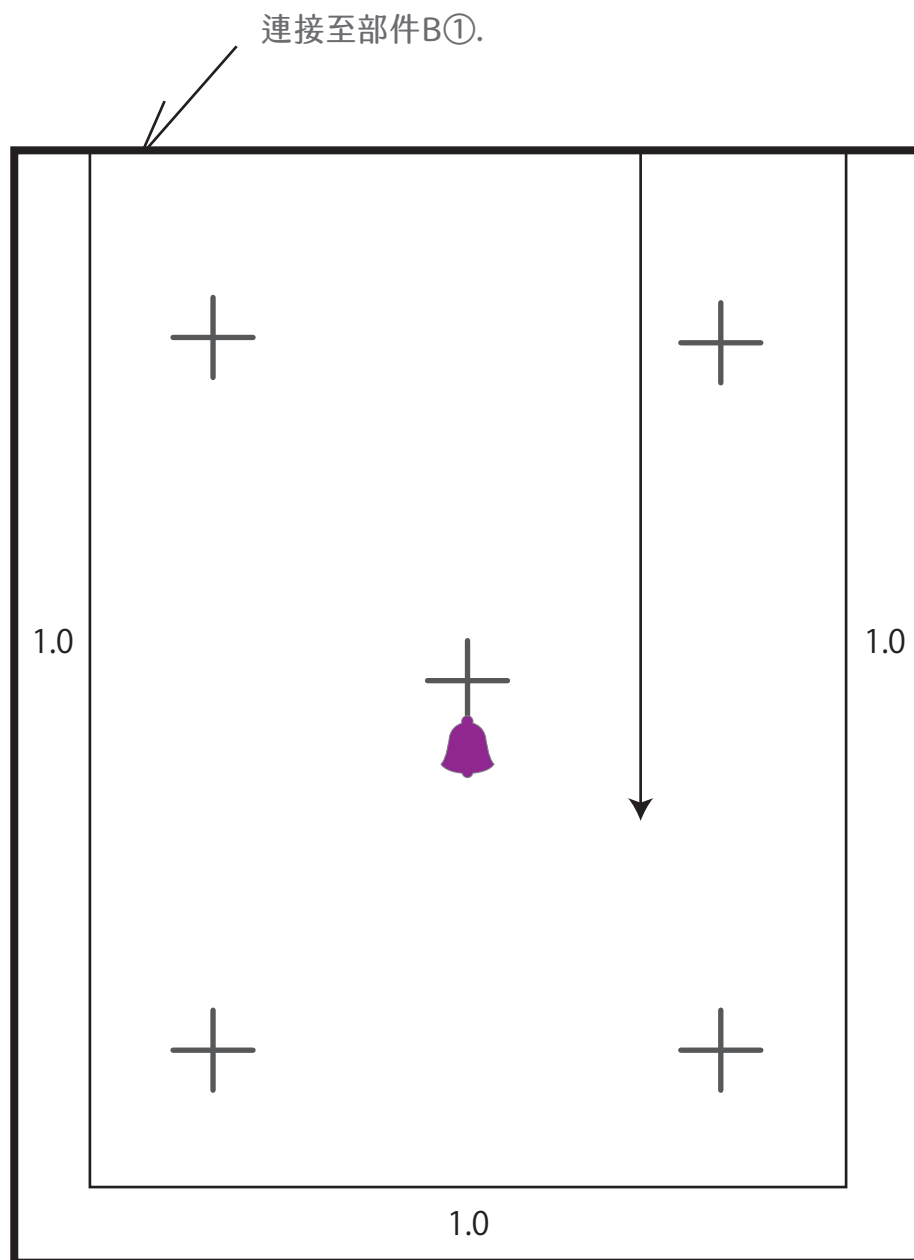

將零件B①與零件B②連接，組成一個完整的圖案。

部件B ②



將零件B①與零件B②連接，組成一個完整的圖案。

- * 基本紙口位為1.0厘米
- *  剪裁線
- *  縫合線
- * 箭咀指示布料紋理方向

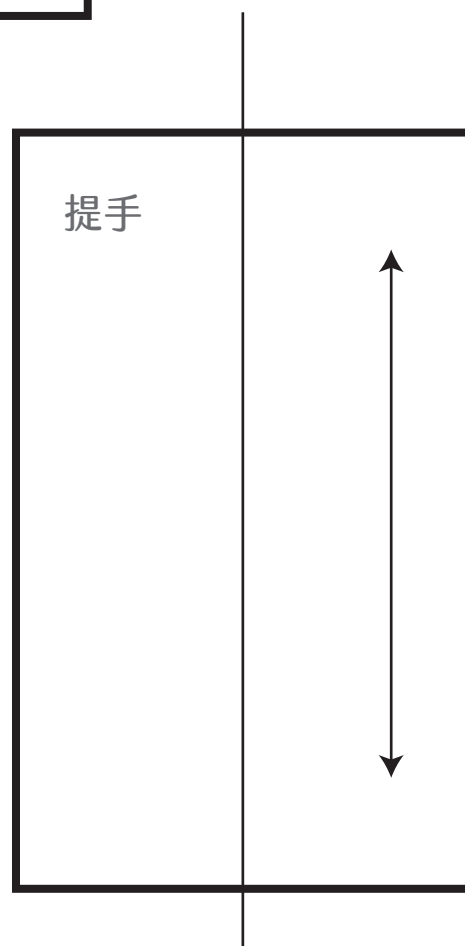
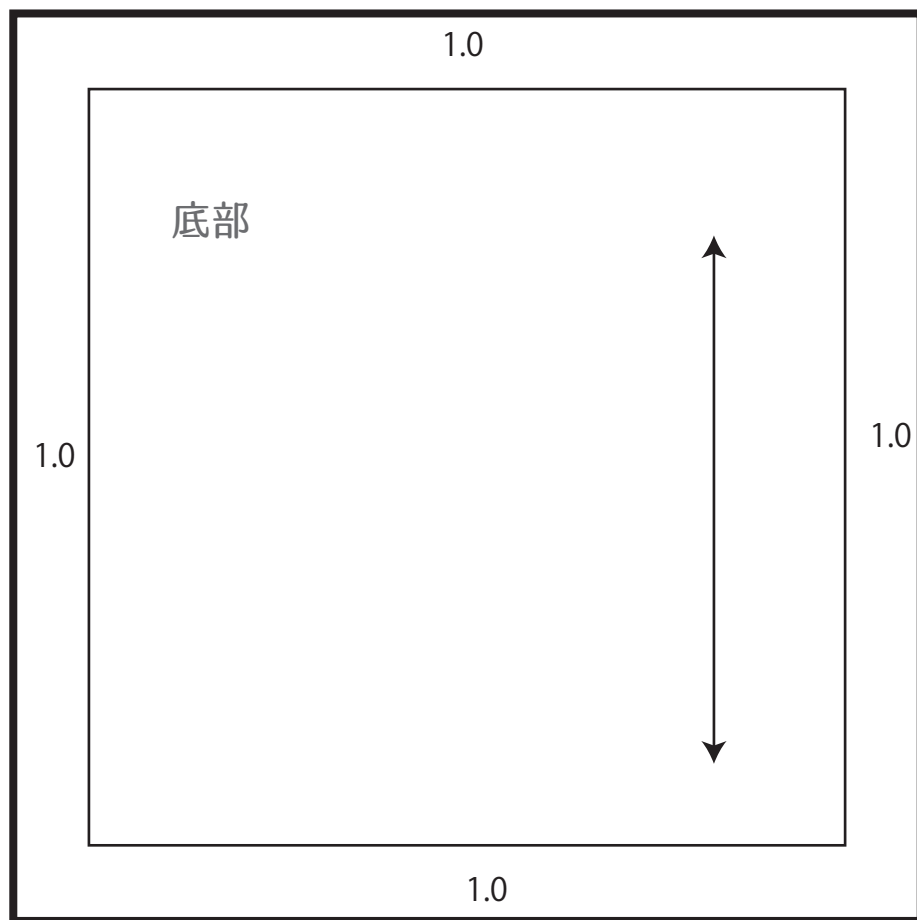

- * 基本紙口位為1.0厘米
- * —— 剪裁線
- * —— 縫合線
- * 箭咀指示布料紋理方向

參考部件A/整體裝飾的示意圖。

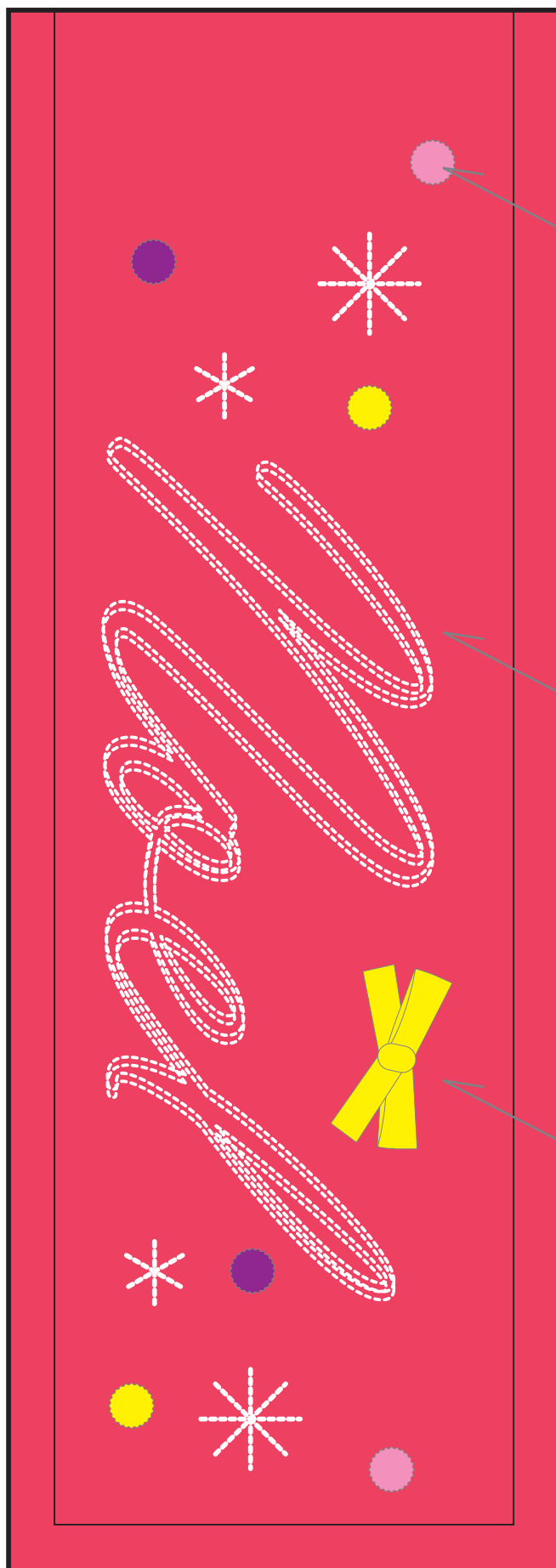

縫上絨球

使用自由走針縫製。

縫上緞帶。

★ 按照喜好進行裝飾！
可以添加刺繡或其他各種裝飾，
打造可愛的設計！

參考部件B裝飾的示意圖：

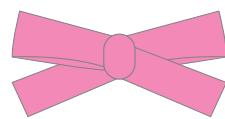
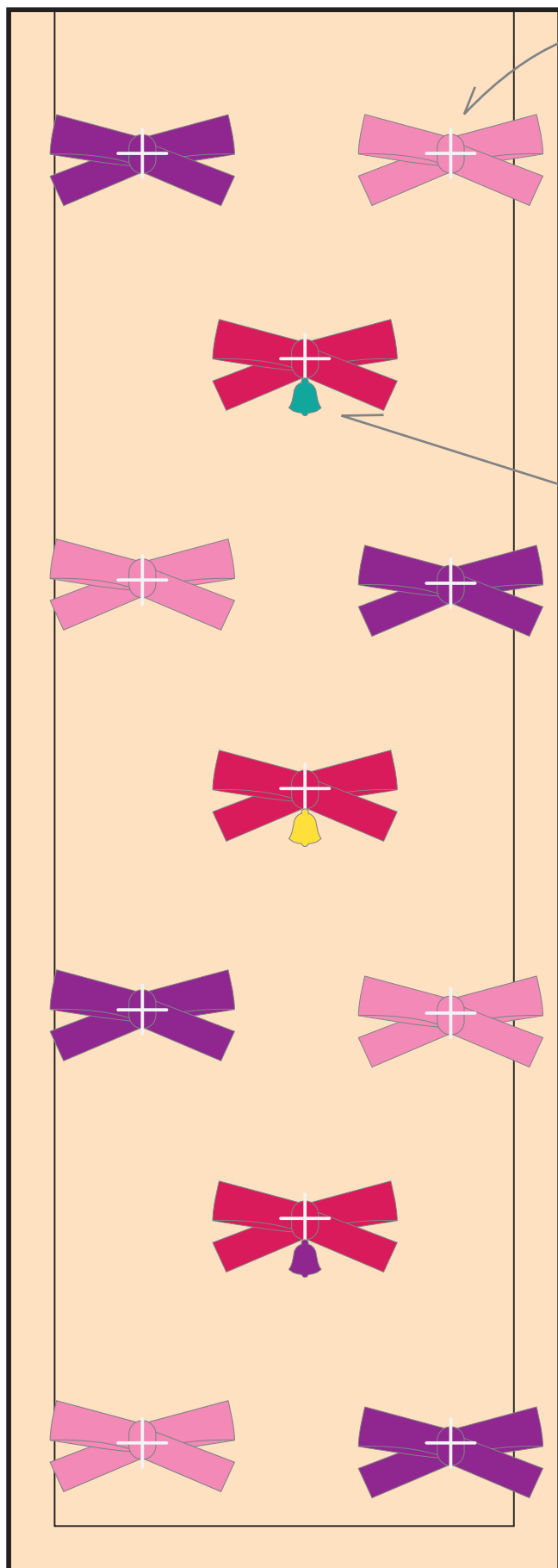

將緞帶剪成18公分長，
然後縫製到指定位置。

將彩色鈴鐺固定在中間的三條緞帶上。



★ 按照喜好進行裝飾！
可以添加刺繡或其他各種裝飾，
打造可愛的設計！